

NOTICE D'UTILISATION

COUVERTURE IMMERGÉE - PLAGE IMMERGÉE
AQUATIC COVER 600 - MONOBLOC



FABRICATION
FRANÇAISE

CONFORME
À LA NORME
NF P90-308

**Libère l'espace de baignade
pour créer un espace de détente**

À lire attentivement et à conserver pour une consultation ultérieure



À LIRE ATTENTIVEMENT ET À CONSERVER POUR UNE CONSULTATION ULTÉRIEURE

Cher Client,

Vous venez d'acquérir notre **COUVERTURE IMMERGÉE - PLAGE IMMERGÉE : AQUATIC COVER 600 MONOBLOC** et nous vous en remercions.

Ce produit a été pensé et conçu spécialement pour répondre à vos attentes avec son design sobre et élégant, son ergonomie avancée orientée utilisateur et ses fonctions innovantes et éprouvées. Tous nos produits sont conformes à la norme NF P90-308 et soumis à des laboratoires indépendants pour vous assurer le plus haut niveau d'exigence de sécurité.

Dans notre recherche permanente de votre satisfaction, nous sommes à votre écoute pour répondre à tous vos besoins, vos questions ou même vos suggestions que nous apprécions.

Maytronics spécialiste reconnu de la sécurité pour piscines privées, vous propose un produit performant, fiable et facile à utiliser pour la sécurisation obligatoire de votre piscine et la protection de votre entourage.

CONSEILS DE SÉCURITÉ	3
UTILISATION DES ATTACHES TINY	5
UTILISATION DES ATTACHES NAVY	6
CONSIGNES D'UTILISATION DE LA COUVERTURE	7
PRÉSENTATION AC600 MONOBLOC	11
DISPOSITIFS DE COMMANDE CONNECTÉS	13
PRÉSENTATION DU COFFRET DE COMMANDE	14
UTILISATION DE L'APPLICATION – MyCover V3.0	15
UTILISATION DE LA TÉLÉCOMMANDE	24
UTILISATION DU CONTACTEUR A CLÉ AVEC BOX CONNECTÉE	27
RÉGLAGE DES FINS DE COURSE AVEC BOX CONNECTÉE	28
ENTRETIEN	29
MAINTENANCE	32
RAPPEL DES INFORMATIONS A L'ACHAT	38
GARANTIES MAYTRONICS	40
NUMÉROS DES PREMIERS SECOURS	41
COORDONNÉES SAV	42

CONSEILS DE SÉCURITÉ

Cette couverture ne se substitue pas au bon sens ni à la responsabilité individuelle.



Elle n'a pas pour but non plus de se substituer à la vigilance des parents et/ou des adultes responsables, qui demeure le facteur essentiel pour la protection des jeunes enfants.

Les adultes doivent toujours rester vigilants et exercer une surveillance active et adaptée.



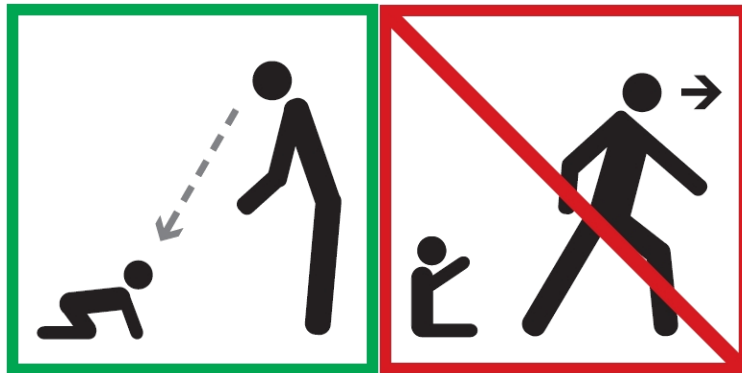

AVERTISSEMENT : La piscine peut constituer un danger grave pour vos enfants. Une noyade est très vite arrivée. Des enfants à proximité d'une piscine réclament votre constante vigilance et votre surveillance active, même s'ils savent nager.

AVERTISSEMENT : La présence physique d'un adulte responsable est indispensable si le bassin est ouvert.



Apprenez les gestes qui sauvent.

Mémorisez et affichez près de votre piscine les numéros des premiers secours :

-  **POMPIERS** : 18 (pour la France)
-  SAMU : 15 (pour la France)
-  Numéro Unique d'urgence Européen : 112
-  Centre Anti-poison (notez celui de votre région) :

.....

AVERTISSEMENT : Attention, la sécurité n'est assurée qu'avec une couverture fermée, verrouillée et correctement installée conformément aux instructions du fabricant.



La couverture automatique est l'un des équipements retenus par la loi sur la sécurité des piscines dont le but est la protection contre la noyade des enfants de moins de 5 ans.

La couverture automatique ne devient un instrument de sécurité qu'une fois complètement fermée sur le bassin et une fois les attaches de sécurité verrouillées.

La mise en œuvre du mécanisme ne doit être entreprise que par un adulte responsable. Seul un adulte responsable peut procéder aux ouvertures et fermetures, verrouillage et déverrouillage de la couverture. Contrôlez l'absence de baigneur ou de corps étrangers dans le bassin avant et pendant les manœuvres avec une surveillance constante de la piscine et de ses abords.

En cas d'absence, même momentanée, du domicile, ou en cas d'absence d'un adulte responsable surveillant la piscine, la couverture doit être systématiquement installée avec verrouillage des attaches de sécurité.

Rangez, hors de portée des enfants, tous les dispositifs (clé et/ou télécommande et/ou smartphone) nécessaires pour actionner la couverture.

Il est interdit de monter, marcher, courir ou sauter sur une couverture de sécurité.

Respectez les hauteurs d'eau définies dans la notice afin de garantir la sécurité apportée par votre couverture.

Lors d'un constat de dysfonctionnement empêchant la fermeture et la sécurisation du bassin ou en cas d'indisponibilité temporaire de l'équipement ou du bassin, prenez toutes les mesures afin d'empêcher l'accès du bassin aux jeunes enfants et ce, jusqu'à la réparation de la couverture.

 **Un enfant se noie en moins de 3 minutes ; aucun type de protection ne remplacera jamais la surveillance et la vigilance d'un adulte responsable.**

La noyade peut avoir des causes diverses et elle intervient souvent dans un temps très bref. Assurez-vous de toujours pouvoir intervenir rapidement si besoin.

COUVERTURE
VERROUILLÉE
=
SÉCURITÉ

1. Verrouillage

Descendre la boucle derrière la griffe en enfonçant la languette.

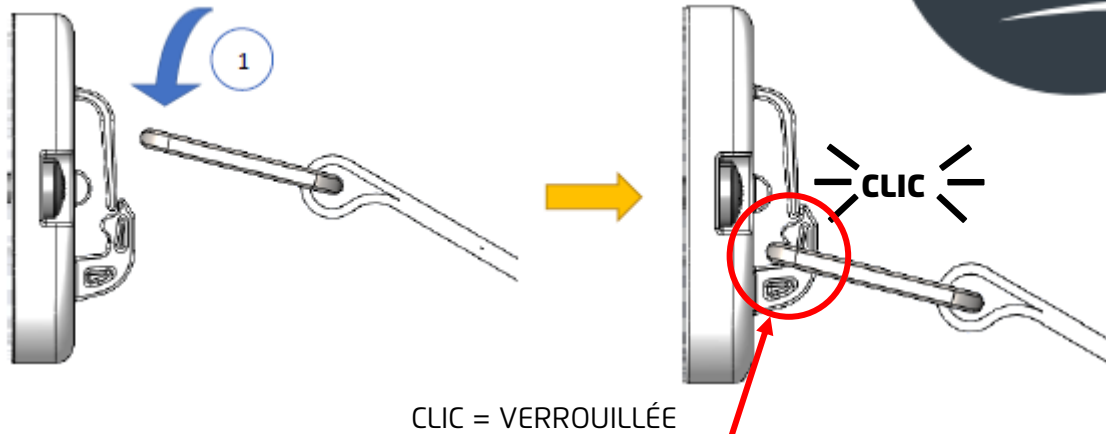

Vérifiez le bon positionnement de la boucle inox en butée basse de l'attache tel que représenté ci-dessus.

2. Déverrouillage

- ① Presser la languette et la maintenir enfoncée.
- ② Soulever la boucle avec la sangle pour la retirer

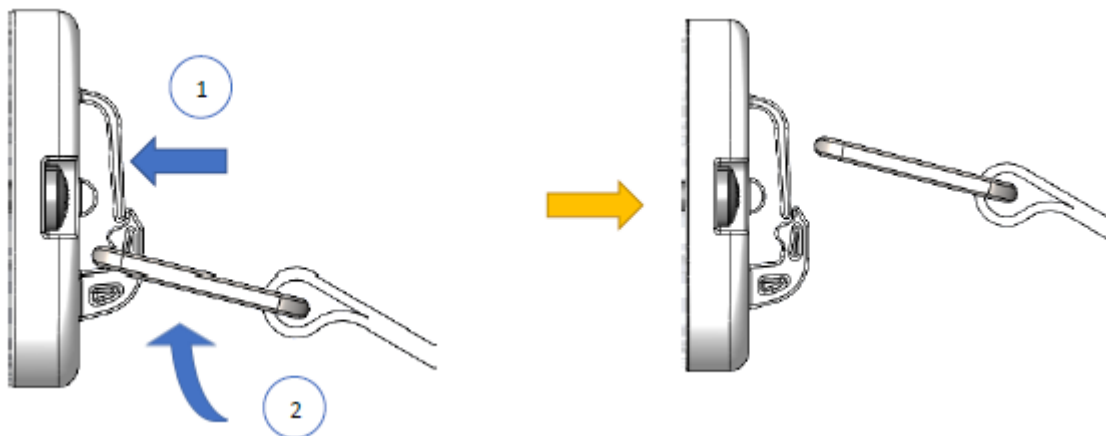

Attention, une fois les attaches verrouillées, pensez à vérifier que les sangles soient toujours bien tendues. Dans le cas contraire, les tendre à nouveau en utilisant la boucle plastique prévue à cet effet sur la sangle.



Pensez à détacher toutes les sangles de sécurité avant toute manipulation de la couverture.



En cas de chute d'un objet ou d'une personne sur le tablier, revérifiez le bon verrouillage des attaches et la bonne tension et l'état des sangles.

COUVERTURE
VERROUILLÉE
=
SÉCURITÉ

1. Verrouillage

- ① Présentez la boucle sur un des deux côtés de l'attache et la faire glisser. Laissez la boucle descendre dans la rainure verticale avec le mouvement de translation. La boucle se tournera alors naturellement à la verticale.
- ② La faire tourner d'un quart de tour pour la verrouiller.



2. Déverrouillage

- ① Faire tourner la boucle d'un quart de tour pour la positionner à la verticale.
- ② Glissez la boucle à la verticale pour la faire remonter jusqu'à la butée. La faire naturellement pivoter à l'horizontale.
- ③ Extraire la boucle par glissement horizontal d'un côté ou de l'autre de l'attache.

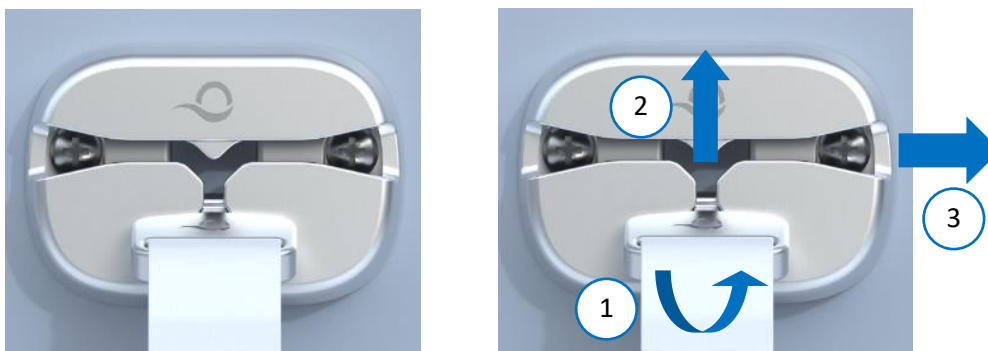

Attention, une fois les attaches verrouillées, pensez à vérifier que les sangles soient toujours bien tendues. Dans le cas contraire, les tendre à nouveau en utilisant la boucle plastique prévue à cet effet sur la sangle.







Pensez à détacher toutes les sangles de sécurité avant toute manipulation de la couverture.



En cas de chute d'un objet ou d'une personne sur le tablier, revérifiez le bon verrouillage des attaches et la bonne tension et l'état des sangles.

CONSIGNES D'UTILISATION DE LA COUVERTURE

1. Avertissement avant usage

-  La personne effectuant une manœuvre doit s'assurer de l'absence de baigneur et toujours garder la vue sur le bassin pendant les opérations d'ouverture et de fermeture.
-  Il est impératif d'ouvrir ou de fermer la couverture intégralement et en continu, sans jamais la laisser en position intermédiaire.
-  Toujours vérifier que le niveau d'eau du bassin reste constant et ajusté aux skimmers afin d'éviter tous risques de dysfonctionnement ou d'endommagement de la couverture ou de la piscine.
-  Veillez à toujours contrôler le bon fonctionnement du système de traitement de l'eau de votre bassin et aux bons dosages des produits d'entretien.

2. Traitement de l'eau

Pour garantir le bon fonctionnement et la sécurité de votre couverture il est indispensable de maintenir le niveau de l'eau à son niveau nominal.

Pour garantir la longévité de votre couverture, les caractéristiques de la qualité de l'eau de votre piscine doivent respecter les consignes ci-dessous :

Paramètre	Dosage	Périodicité	Augmentation	Réduction
PH	7,2 à 7,4	Quotidien	Ajoutez du PH+ (carbonate de sodium)	Ajoutez du PH- (acide sulfurique)
Taux de chlore	1 à 2 mg/L	Quotidien	Ajoutez du chlore solide ou augmenter la production de chlore (électrolyseur)	Arrêtez tous les apports de chlore, laissez la filtration tourner en continu, ouvrez la couverture (attention à sécuriser la piscine).
Dureté (TH)	150 à 250 mg/L	Trimestriel	Ajoutez du TH+ (chlorure de calcium)	Utilisez un séquestrant « anti-calcaire »
Alcalinité (TAC)	80 à 120 mg/L	Trimestriel	Ajoutez du TAC+ (bicarbonate de sodium)	Utilisez du PH- (acide sulfurique) Ou aérez l'eau si le PH est déjà satisfaisant
Taux de sel	3 à 7 g/L	Trimestriel	Ajoutez du sel et filtrer en continu pendant 24h sans électrolyseur	Remplacez une partie de l'eau de la piscine
Taux de stabilisant	< 30 mg/L	Trimestriel	Ajoutez du stabilisant (acide cyanurique)	Remplacez une partie de l'eau de la piscine Utilisez du chlore non stabilisé
Taux de métaux	0	Annuel		Utilisez du séquestrant métaux

CONSIGNES D'UTILISATION DE LA COUVERTURE

L'utilisation d'une couverture de sécurité pour piscine permet de protéger l'eau de son environnement, de la pollution atmosphérique et environnante, et de l'évaporation naturelle. Votre couverture permet donc de réduire significativement les consommations en produits de traitement pour le maintien d'une qualité d'eau optimale. Il est donc important de veiller à ne pas surdoser les produits lorsque votre couverture est fermée. Dans le cas de système de régulation automatique du traitement de l'eau de votre piscine, demandez conseil à un professionnel en précisant que votre piscine est équipée d'une couverture de sécurité.

- A noter que les surdosages de produits de traitement de l'eau de votre piscine peuvent entraîner des dommages irrémédiables à votre couverture tels que des attaques chimiques des matériaux constitutifs des tabliers ou des éléments de systèmes mécaniques immergés.
- A noter que les dosages insuffisants en produits de traitement de l'eau de votre piscine peuvent entraîner des dommages irrémédiables à votre couverture tels que des tâches ou des décolorations causés par des développements biologiques ou de végétaux.
- Afin d'éviter toute sur-chloration ou dérèglement du PH, il est conseillé d'équiper l'installation de tout dispositif permettant de réguler l'apport des produits de traitement de l'eau. Cette consigne est obligatoire dans le cas d'une couverture automatique équipant une piscine intérieure.
- En cas d'utilisation d'un système électrochimique (électrolyses au sel, au cuivre-argent ou autre) pouvant produire des courants vagabonds et accélérer la corrosion des métaux (y compris les aciers inoxydables), assurez-vous que votre bassin soit bien équipé d'un pool-terre et d'un piquet de terre relié par un câble d'au moins 10mm², avec une résistance de moins de 20Ω (ohms). Prenez toutes les dispositions nécessaires pour limiter les effets corrosifs de votre système électrochimique.
- Pour le bon fonctionnement des systèmes électrochimiques, veillez à raccorder le contact auxiliaire de fermeture de votre couverture afin de réduire les productions chimiques lorsque votre bassin est fermé.
- Hors périodes d'hivernage, il est nécessaire de ventiler votre piscine au moins 2 heures par jour en ouvrant la couverture pour aérer l'eau, libérer le CO₂ séquestré et rééquilibrer le PH de votre eau. Prenez soin de protéger l'accès à la piscine pendant cette procédure.
- Si votre couverture est constituée de lames polycarbonates chauffantes, activer régulièrement la filtration de votre bassin et avant toute baignade afin d'homogénéiser la température de votre bassin qui peut devenir très importante à la surface de l'eau.
- Une différence de température trop importante entre les 2 faces des lames de votre tablier peut créer une déformation des lames. Veillez à limiter cette différence de température à 15°C, notamment en limitant la température de l'eau en hiver.
- Les traitements chocs sont proscrits avec les couvertures immergées. En cas d'utilisation de traitements chocs, quels que soient les produits employés, enroulez votre couverture sur son axe jusqu'à la stabilisation des paramètres de qualité de l'eau à des valeurs normales. Les traitements chocs sont proscrits pour les systèmes de couvertures immergées.
- Nettoyez régulièrement les caillebotis et les parois des couvertures immergées à l'aide d'outils adaptés, notamment après un déséquilibre des caractéristiques de l'eau de votre piscine. Attention aux risques de glissades liés à un dépôt d'algues sur les caillebotis.

3. Utilisation de votre couverture

Seul un adulte responsable peut effectuer les manœuvres d'ouverture et de fermeture de la couverture.

Avant toute manœuvre de la couverture, vérifiez :

- Le bon niveau d'eau dans la piscine.
- L'absence de baigneur à l'intérieur du bassin
- L'absence de corps ou d'objet à l'intérieur et à la surface du bassin
- L'absence d'appareil de nettoyage, qu'il soit manuel ou automatique, même sans fil d'alimentation
- Que personne autour du bassin ne soit en position de faire obstacle, de gêner ou d'être blessé par la manœuvre de la couverture

Pendant la manipulation de la couverture, un niveau d'eau inapproprié, la présence d'un objet flottant, des appareils de nettoyages autonomes ou l'entrave au fonctionnement de la couverture peuvent causer des dégâts irréversibles à votre couverture et à son mécanisme.

Si la couverture est fermée sur le bassin, déverrouillez les attaches de sécurité avant la manœuvre.

Pour manœuvrer la couverture, utilisez l'un des 3 dispositifs de commande disponibles selon les options :

- Commutateur à clé
- Télécommande
- Application sur smartphone ou tablette

Les manœuvres de la couverture doivent être exécutées de manière continues, sans à coup et entièrement.

Selon les conditions météorologiques et les configurations particulières de bassins, il est possible que le tablier nécessite un accompagnement manuel pendant les manœuvres. Ne réalisez pas cet accompagnement seul, ni en la compagnie d'un enfant. Deux adultes responsables sont nécessaires pour réaliser des manœuvres nécessitant une assistance manuelle.

En cas de prévision de fort vent, fermez et verrouillez le tablier pour éviter toute possible détérioration. Ne manipulez jamais le tablier pendant un orage, ou par vent fort, notamment en rafale.

Après chaque manœuvre, rangez tous les dispositifs de manœuvre hors de la portée des enfants.

Si la couverture a été manœuvrée pour sa fermeture sur le bassin, verrouillez toutes les attaches de sécurité et assurez-vous que les sangles sont correctement tendues et les attaches bien verrouillées.

- Ne jamais déposer quoi que ce soit sur la couverture enroulée.
- Ne jamais mettre une bâche de protection inadaptée sur la couverture fermée sous peine d'endommager de manière irréversible les lames (boursouflures).
- Ne jamais utiliser la couverture de sécurité pour un usage autre que celui prévu.
- Il est recommandé de souscrire un contrat d'assurance couvrant les dommages provoqués par la grêle.



Pour votre sécurité, interdire à toute personne ou animal de se trouver sur la couverture, qu'elle soit enroulée sur son axe ou déroulée sur le bassin, même avec les attaches de sécurité verrouillées. Une couverture de sécurité n'est pas un équipement de loisir.

PRÉSENTATION AC600 MONOBLOC

Configuration 2 poutres + mur de

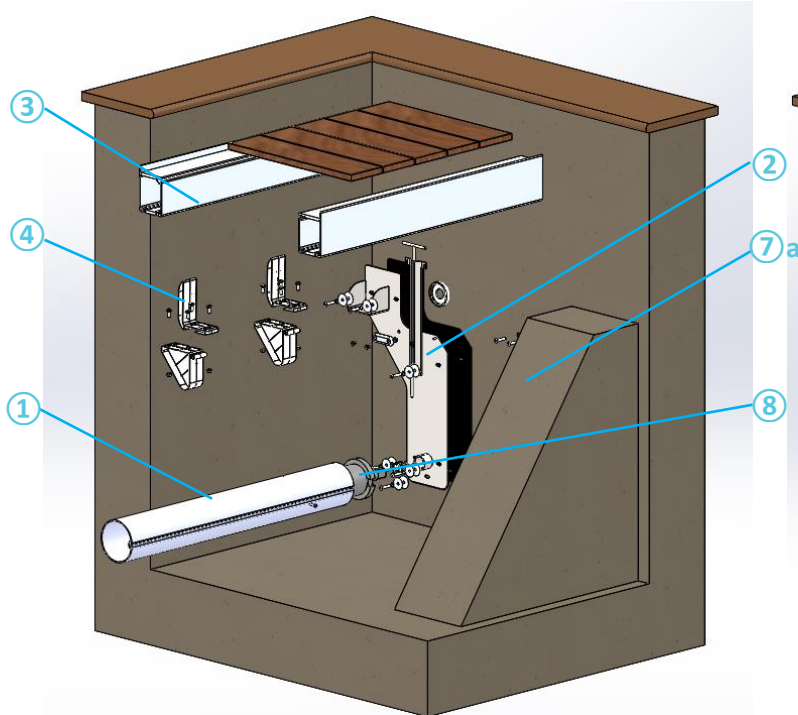

Configuration 2 poutres + Cloison

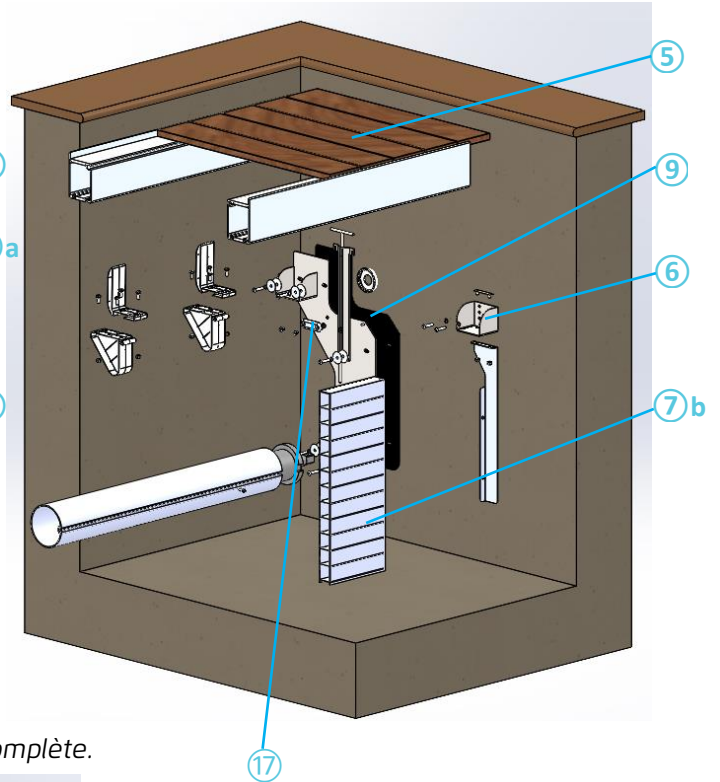

Exemple d'une installation avec la mécanique complète.

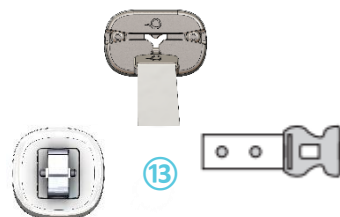
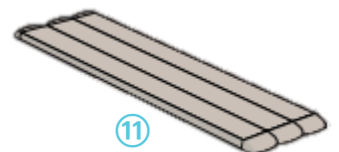
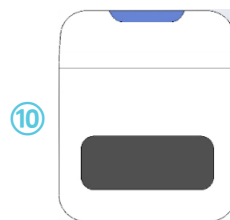
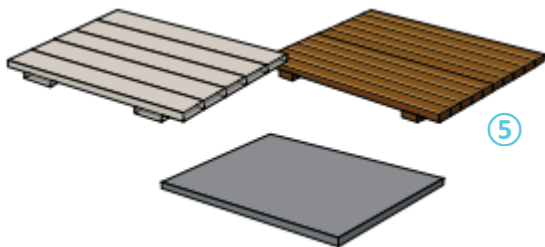
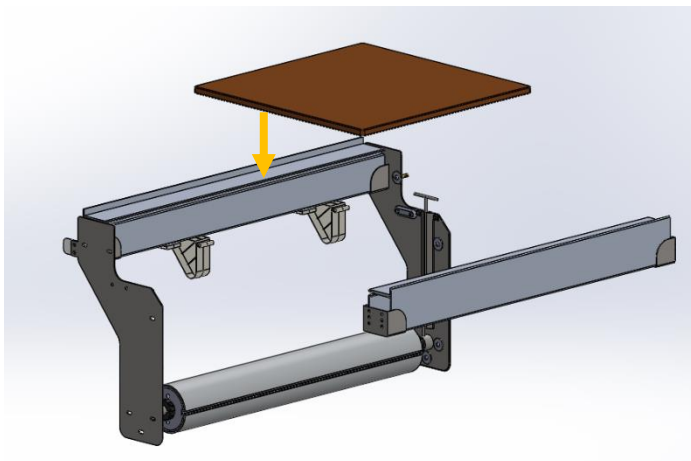

NOMENCLATURE AC600 MONOBLOC

Numérotation	Quantité	Description
1	1	Axe d'enroulement en aluminium anodisé
2	2	Flasques AC 600 Monobloc droite et gauche
3	1 ou 2	Poutres aluminium anodisé (selon options)
4	≈	Guides lames à fixer sur la poutre arrière
5	≈	Modules de caillebotis (selon options)
6	0 ou 2	Boitiers poutrelles (selon options)
7	1	a : Mur maçonné ou b : Cloison PVC
8	1	Moteur 24V courant continu
9	1	Kit joint derrière les flasques et boitiers poutrelles (selon options)
10	1	Coffret connecté (si connectivité choisie)
11	1	Tablier de lames
12	1	Boitier de connexion pour raccordement électrique + poche de gel étanche
13	1	Jeu d'attaches de sécurité
14	1	Contacteur à clé déporté
15	1	Application, télécommande (si connectivité choisie)
16	≈	Console anti-flexion (option uniquement sur demande)
17	2 ou 3	Anode sacrificielle

Grâce à votre couverture connectée vous pouvez utiliser 3 types de commande :

1. L'application MyCover sur vos Smartphones :

En téléchargeant l'application « MyCover » sur les stores iOS et Android :

QR Code IOS



QR Code ANDROID



2. La télécommande Bluetooth Maytronics :



3. Le commutateur à clé mural ou sur plot de couverture hors sol :



Informations visibles sur votre coffret de commande

LED « CONNEXION »

Bouton « INTERFACE »

LED « INTERFACE »

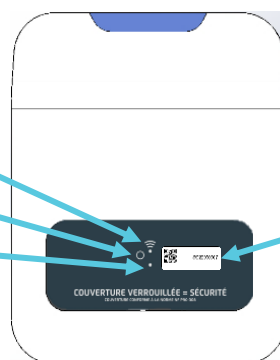

ÉTIQUETTE N°
DE COMMANDE

Remarque : La norme NF P90-308 impose un contact maintenu sur tous les dispositifs de commande (contacteur, télécommande ou application) pendant toute la durée des manœuvres de fermeture.

Grâce à la technologie des couvertures connectées Maytronics, il est possible de déroger à cette obligation, notamment pour les installations hors du territoire français, pour obtenir une commande impulsionnelle à la fermeture automatique de votre couverture.

Pour obtenir plus d'information et demander l'activation de cette option non conforme à la norme NF P90-308, vous pouvez adresser une demande par courriel à : contact@maytronics.fr.

La signature d'une « décharge de non-conformité de la couverture » vous sera demandée.
Aucune demande ne sera traitée par téléphone. Uniquement disponible pour les couvertures connectées.

PRÉSENTATION DU COFFRET DE COMMANDE

Ce coffret électrique de commande Maytronics permet de manipuler votre couverture de piscine.

Facile à installer grâce à son support mural, le coffret électrique vous permet de manipuler votre couverture via l'application « MyCover » depuis votre Smartphone, grâce à la technologie Bluetooth (application disponible sur iOS et Android). En quelques clics, réglez vos fins de courses, ouvrez et fermez votre piscine. Simple, fiable et intuitive, MyCover simplifie l'utilisation de votre couverture.



État de la LED « CONNEXION »



Éteint = Non Connecté



Bleu fixe = Connecté

Bleu clignotant = Connexion en cours



Rouge clignotant = Connexion échouée

État de la LED « INTERFACE »



Éteint = Hors tension



Bleu fixe = Fin de course réglées – repos

Bleu clignotant = Fin de course réglées – marche



Vert fixe = Mode manuel, sans fins de course

Vert clignotant = Programmation des fins de course moteur à l'arrêt

Vert-bleu clignotant = Programmation des fins de courses moteur en marche



Rouge fixe = Erreur

Rouge clignotant = Alerte / Incident



Jaune = Appairage / Attente programmation

L'utilisation de l'application MyCover vous permet de réaliser les manœuvres d'ouverture et de fermeture, de régler les fins de course, lancer la procédure d'appairage et de diagnostiquer rapidement le problème en cas d'erreurs.

1. Appairage et connexions

Avant toute opération, commencez par appairer votre smartphone à la couverture, lors de la première utilisation. La connexion se fera ensuite automatiquement, à chaque ouverture de l'application MyCover à proximité de votre couverture connectée.

Remarque : Le Bluetooth® doit être activé sur votre smartphone, ainsi que la Localisation.
Un seul appareil (1 télécommande ou 1 smartphone) à la fois ne peut commander la couverture.
La connexion ne s'établit que lorsque l'application MyCover est active sur le smartphone.

Afin que vous puissiez profiter pleinement de l'application, merci de régler la gestion de l'énergie sur « performance élevée » pour l'application MyCover dans la configuration de votre smartphone.

Remarque : votre smartphone ne doit être ni en mode économie d'énergie, ni en mode gestion intelligente de la batterie et aucune autre application n'utilise le Bluetooth® pendant l'utilisation de MyCover.

2. Procédure d'appairage :

2.1 La Led interface est bleue

Dans votre local technique, coupez l'alimentation de votre couverture, patientez 10 sec et rallumez l'alimentation.

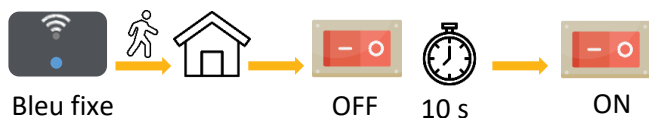

Dès lors, la Led interface s'allume en jaune, la Led Connexion clignote en bleu : votre couverture est en mode appairage pendant 1 minute.

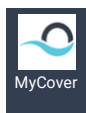

Ouvrez l'application MyCover, veillez à avoir le Bluetooth activé sur votre smartphone, et à ne pas être en mode économie d'énergie.



Sur votre smartphone, scannez le QR code présent sur l'étiquette n° de série.

(Ou saisir directement le n° de série commençant par SO_____).

2.2 La Led interface est verte



Ouvrez l'application MyCover, veillez à avoir le Bluetooth activé sur votre smartphone, et à ne pas être en mode économie d'énergie.

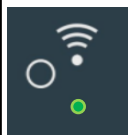

La LED « connexion » doit être éteinte, si elle est fixe, alors il y a déjà un appareil connecté, avec l'application ouverte. Veuillez déconnecter cet appareil



A l'aide de la clé ou de la télécommande, faites une impulsion de fermeture (appui de 1 seconde).

Faites 2 appuis sur le bouton en 1 seconde

La Led Connexion clignote alors en bleu.



Sur votre smartphone, scannez le QR code présent sur l'étiquette n° de série.

(Ou saisir directement le n° de série commençant par SO_____).

2.3 Utiliser la fonction intégrée à l'application

Cette fonction permet uniquement d'associer un 2^{ème} ou un N^{ème} smartphone. Si vous avez besoin d'appairer un premier appareil à votre couverture Maytronics, merci de suivre l'étape 2.1 ou 2.2.

Accédez au menu d'appairage depuis l'onglet

Paramètres en bas de l'écran :



Puis cliquer sur le bouton *Appairage*.

Attention, lorsque vous aurez lancé la procédure le smartphone actuellement utilisé sera déconnecté jusqu'à ce que l'application soit redémarrée (fermeture complète de l'app + réouverture). La Led connexion du boîtier se met à clignoter en bleu pendant une minute.

Une fois la procédure lancée, utilisez le nouveau smartphone à appairer en saisissant le nOSO de la couverture, ou en flashant le QR code.

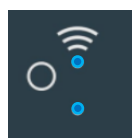

Une fois appairé, la Led de connexion du boîtier doit alors cesser de clignoter et passer au bleu fixe.

Un écran de validation apparaît, cliquez sur le bouton *Continuer*.



Si le délai d'appairage est écoulé, le Led connexion clignote en rouge pendant 10 secondes.

Il faut attendre que la Led cesse de clignoter pour pouvoir recommencer.

Dans ce cas renouvelez l'opération en vérifiant que le Bluetooth® de votre smartphone est activé.

3. Définition d'un code de sécurité



Les fonctions permettant de manœuvrer la couverture connectée via l'application MyCover sont protégées par un code de sécurité.

En accord avec la norme sécurité piscine NF P90-308, tout organe de manœuvre à distance doit être protégé, par exemple par un code de déverrouillage. Ce code doit contenir au moins 3 caractères dont 2 différents.

Une fois connectée pour la première fois avec votre smartphone la page ci-contre apparaîtra à votre écran.

Sécurité

Sélectionnez la manière dont vous souhaitez gérer la sécurité pour accéder à MyCover.

Sécurité de votre smartphone
Déverrouillez l'accès de MyCover via la sécurité de votre smartphone.

Code PIN MyCover
Déverrouillez l'accès de MyCover en utilisant un code PIN

3.1 Un code de sécurité protège déjà le déverrouillage de votre smartphone

Vous avez deux possibilités :

- Utiliser la sécurité de votre smartphone : le déverrouillage de l'écran de votre smartphone sert de moyen de sécurisation de votre application, s'il s'agit d'un code à caractères tapés au clavier, il faut que le code de sécurité comporte au moins 3 caractères dont 2 différents, et qu'il ne permette pas aux enfants de moins de 5 ans de déverrouiller le smartphone.
- Utiliser un code MyCover : l'application se comportera exactement comme si votre smartphone n'est pas protégé par un code de déverrouillage.

3.2 Votre smartphone n'est pas protégé par un code de déverrouillage

Dans l'onglet *Paramètres*, cliquez sur le bouton « Sécurité de votre smartphone », cela ouvre un écran avec un pavé numérique et 4 cases à remplir, saisissez votre code.

Le code de sécurité MyCover vous sera demandé à chaque ouverture de l'application. Le code de sécurité MyCover est propre à chaque smartphone, plusieurs smartphones peuvent utiliser un moyen de sécurité différent pour piloter la même couverture

Le code de sécurité MyCover est modifiable à tout moment depuis l'onglet *Paramètres* de votre application MyCover.

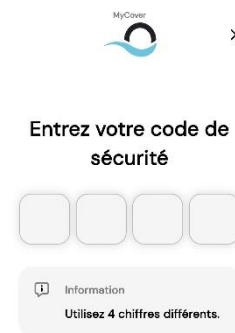

3.3 Verrouillage de l'application

Dans le respect de la norme NF P90-308, l'application doit obligatoirement être verrouillée de manière volontaire ou automatique après chaque utilisation de l'application soit :

- Par verrouillage du smartphone en éteignant l'écran.
- Par extinction automatique de l'écran au-delà d'un délai déterminé (**recommandation de 30 secondes**)
- En changeant d'écran sur le smartphone

4. Réglage des fins de course

⚠ Vérifiez que le sens de rotation de la clé, de la télécommande, et de l'app MyCover soient bien les mêmes. Dans le cas contraire, il peut se produire un décalage de fins de courses.

A la première utilisation, l'application vous proposera automatiquement de régler les fins de course. Cependant, il est possible d'accéder à tout moment à cette fonctionnalité dans l'onglet *Paramètres*. 4 étapes seront nécessaires au réglage des fins de course :

<i>Choix du sens moteur</i>	<i>Initialisation position totalement ouverte</i>	<i>Définition position totalement fermée</i>	<i>Validation des fins de course</i>	<i>Menu utilisation</i>

4.1. Choix du sens moteur

Lors de la première phase de paramétrage des fins de courses il est possible d'inverser le sens moteur. Ce paramètre est à modifier lors de l'installation uniquement, ou après une remise aux paramètres d'usine de votre carte de pilotage.

Afin de vous assurer du bon sens de votre couverture, veuillez vérifier que le bouton fermer correspond bien au sens de déroulement de la couverture, et que le bouton ouvrir à l'enroulement de la couverture.

4.2. Initialisation

Lors de la phase d'initialisation, il est possible de manipuler la couverture de manière totalement libre. Cela peut vous permettre de vérifier le sens de rotation du moteur par rapport aux boutons de l'application (la couverture s'ouvre lorsque vous appuyez sur le bouton « OUVRIR » et inversement).

Cela vous permet aussi de vérifier que le signal capteur du moteur est bien généré (clignotement régulier de la LED interface lors du fonctionnement du moteur).

Remarque : Si le sens de rotation ne correspond pas, vous pouvez le changer grâce au bouton : « INVERSER LE SENS DE ROTATION ».

4.3. Programmation de la position ouverte

Découvrez complètement votre piscine en appuyant sur le bouton « OUVRIR » et ajustez la position de départ comme indiqué dans les schémas ci-dessous :

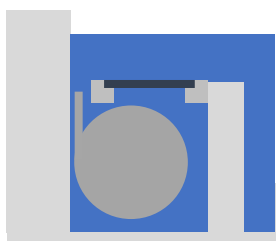

En position totalement enroulé, la dernière lame doit être entre la poutre et le mur légèrement en dessous du caillebotis.

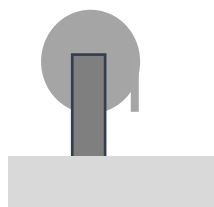

Laisser une lame pendre (ou 20cm s'il y a un escalier)



Si la dernière lame du tablier est trop enroulée alors il y a un risque de voir la couverture partir en arrière les jours de vent.

4.4. Programmation de la position fermée

Remarque : Lors de cette étape, le sens ouverture n'est pas disponible.

Appuyez sur le bouton fermer de votre application, jusqu'à la position de fin de course souhaitée.

Pour les couvertures hors sol, afin d'éviter la stagnation de l'eau dans la rainure de l'axe d'enroulement, visez une position évitant la rétention d'eau dans la ou les rainures de l'axe :

- Axe avec 1 rainures = rainure vers le bas :



- Axe avec 2 rainures = rainures à l'horizontal :



En cas de mauvaise manipulation, validez et recommencez l'opération de réglage des fins de course depuis la phase d'initialisation.

4.5. Validation des positions

Appuyez sur le bouton « VALIDER » pour valider et enregistrer le réglage des fins de course.

Vérifiez le bon enregistrement des positions en lançant une ouverture puis une fermeture complète. Si les positions ne sont pas satisfaisantes, recommencez la procédure depuis la phase d'initialisation.

5. Utiliser la fonction intégrée à l'application

Cette fonction permet uniquement d'associer un 2^{ème} ou un N^{ème} smartphone. Si vous avez besoin d'appairer un premier appareil à votre couverture Maytronics connectée, merci de suivre l'étape **2.1** ou **2.2**.

Accédez au menu d'appairage comme Via le menu *Paramètres*, depuis l'onglet *Couverture* en appuyant sur le bouton « **Appairage** ».

Lorsque vous aurez cliqué sur ce bouton, un écran d'avertissement apparaît et explique la démarche qui va suivre.

À noter : lorsque la fonction est activée, le smartphone avec lequel l'opération est lancée sera déconnecté.

Il est toujours possible de se reconnecter à l'avenir avec ce même smartphone.

Une fois la procédure lancée, utilisez le nouveau smartphone à appairer en saisissant le n° 50 de la couverture, ou en flashant le QR code.

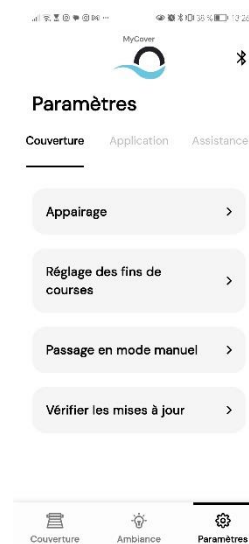

UTILISATION DE L'APPLICATION – MyCover V3.0



Une fois appairé, la Led de connexion du boîtier doit alors cesser de clignoter et passer au bleu fixe.

L'écran ci-contre doit apparaître sur votre Smartphone

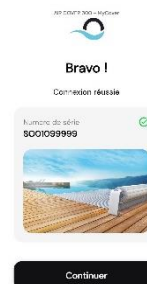

Appuyez sur le bouton « CONTINUER » sur l'écran de votre smartphone.



Si le délai d'appairage est écoulé, la Led « connexion » clignote en rouge pendant 10 secondes. Il faut attendre que la Led cesse de clignoter pour pouvoir recommencer.

Dans ce cas, renouvelez l'opération en vérifiant que le Bluetooth® est bien activé et qu'aucun autre appareil n'est connecté en Bluetooth® autour de vous.

Dans ce cas, renouvelez l'opération en vérifiant que le Bluetooth® est bien activé et qu'aucun autre appareil n'est connecté en Bluetooth® autour de vous.

6. Utilisation normale de l'application

Lorsque vous manipulez votre couverture, cet écran d'affichage est l'écran d'utilisation normal.

En cas d'erreur, un témoin d'erreur apparaîtra ici. Cliquez dessus pour accéder au détail.



Témoin de connexion à votre couverture
Il prendra cette forme si vous n'êtes pas connecté à votre couverture.



Pourcentage de fermeture de votre bassin

100%

Accès au menu principal

Accès au menu Ambiance lumineuse

Couverture

Ambiance

Paramètres

Accès au menu de paramétrage de la couverture

Pour ouvrir, appuyez une fois sur le bouton « **OUVRIR** ».

Pour fermer, maintenez le bouton « **FERMER** » jusqu'à l'arrêt automatique de la couverture.



Avant toute ouverture, détacher vos attaches.
Après chaque fermeture, verrouiller vos attaches.

Rappel : dans tous les cas, les dispositifs de commandes doivent impérativement être installés et gardés hors de portée des enfants.

La personne effectuant la manœuvre doit s'assurer de l'absence de baigneur et toujours garder la vue sur le bassin pendant les opérations d'ouverture et de fermeture.

Il est impératif d'ouvrir et de fermer la couverture intégralement.

Ne jamais la laisser en position intermédiaire.

7. Fonction de mise à jour automatique

L'application MyCover propose les dernières versions des mises à jour de votre couverture connectée.

A chaque ouverture de votre application MyCover, et lorsque vous êtes connecté à votre couverture, l'application vérifie si votre matériel est bien à jour.

Si une mise à jour est disponible, l'application vous proposera alors de l'installer automatiquement.

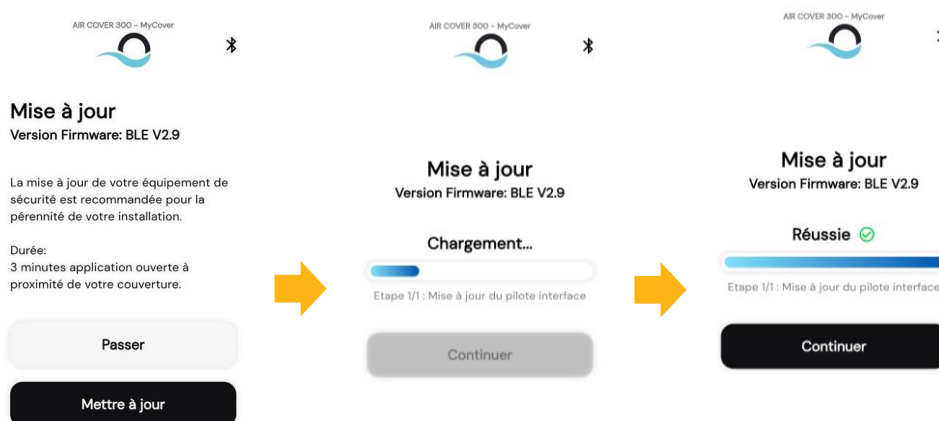

Lorsque vous mettez votre couverture à jour, il est impératif de rester à proximité de la couverture, application active, et l'écran de votre smartphone déverrouillé.

La mise à jour nécessite une connexion internet, et peut prendre jusqu'à 3 minutes.

Une fois la mise à jour terminée, il faut fermer l'application, patienter quelques secondes puis la rouvrir.

Votre couverture est à jour, vous pouvez continuer de profiter de votre équipement de sécurité Maytronics.

8. Fonctions supplémentaires (Paramètres de la couverture, de l'application et assistance)

En cliquant sur le menu paramètres vous accéderez au menu configuration de votre couverture ainsi que de votre application, naviguez en cliquant sur les onglets ou en swipant de droite à gauche.

8.1 Onglet Couverture

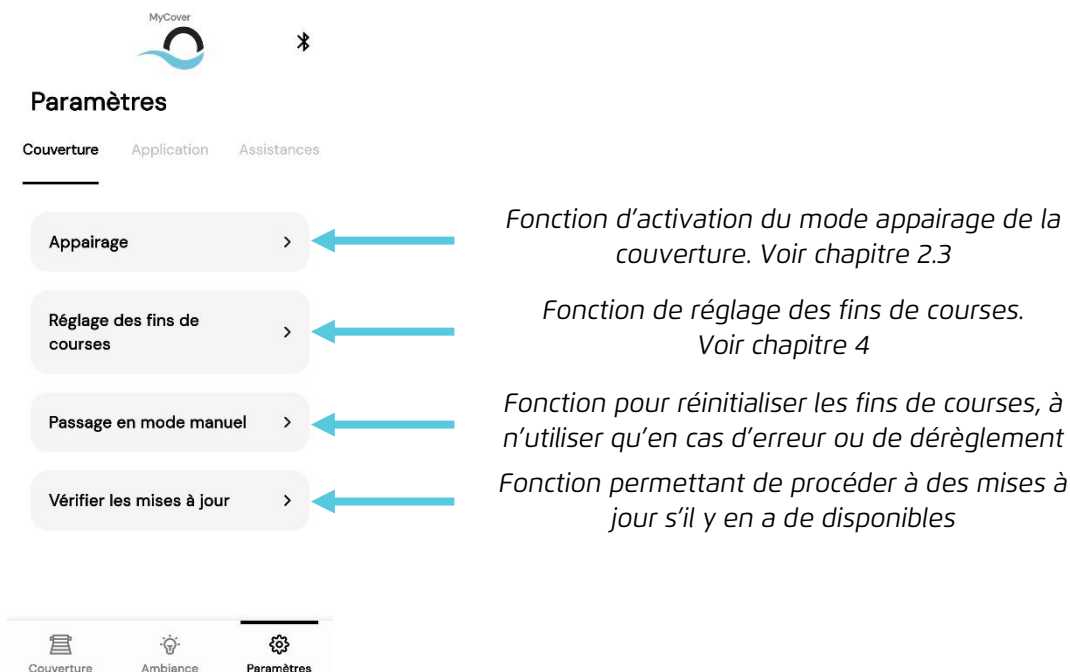

L'activation du mode manuel vous permet de manipuler la couverture sans aucun automatisme, il suffit de maintenir la commande active. La couverture s'arrête dès le relâchement de la commande. Pour repasser en mode automatique, procéder au réglage des fins de course.

8.2 Onglet Application

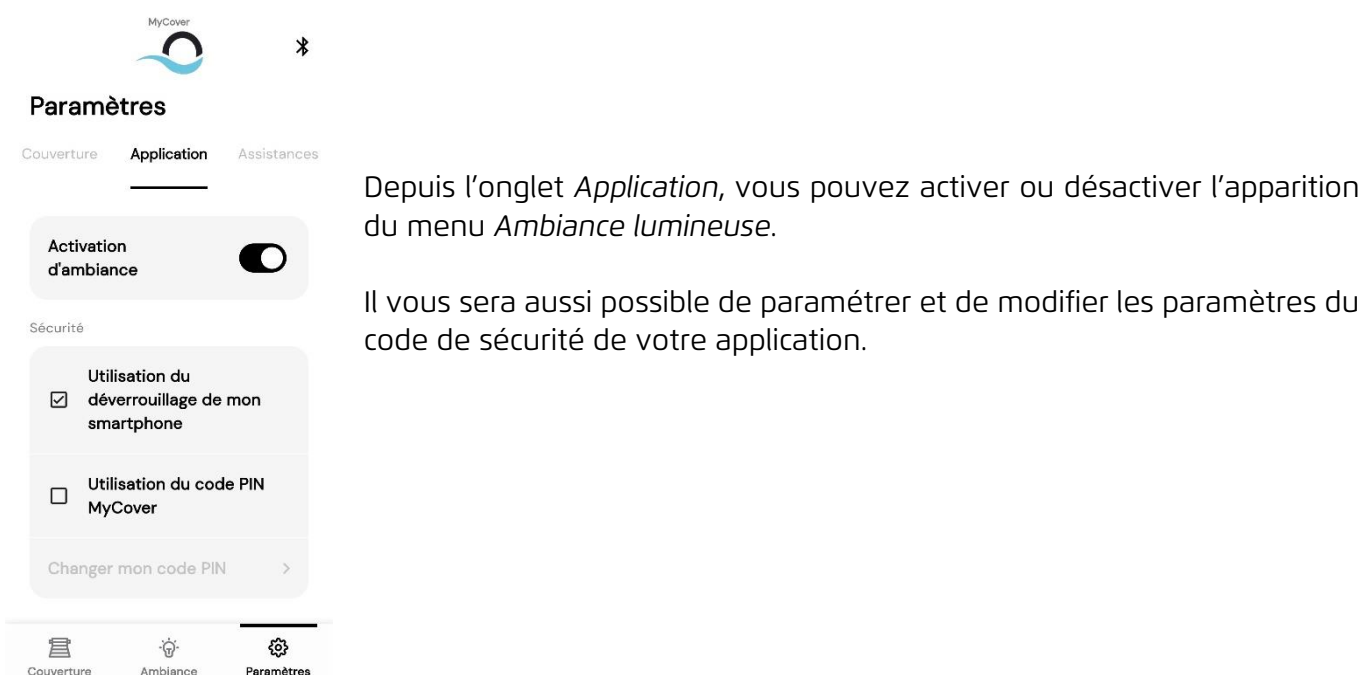

8.3 Onglet Assistance

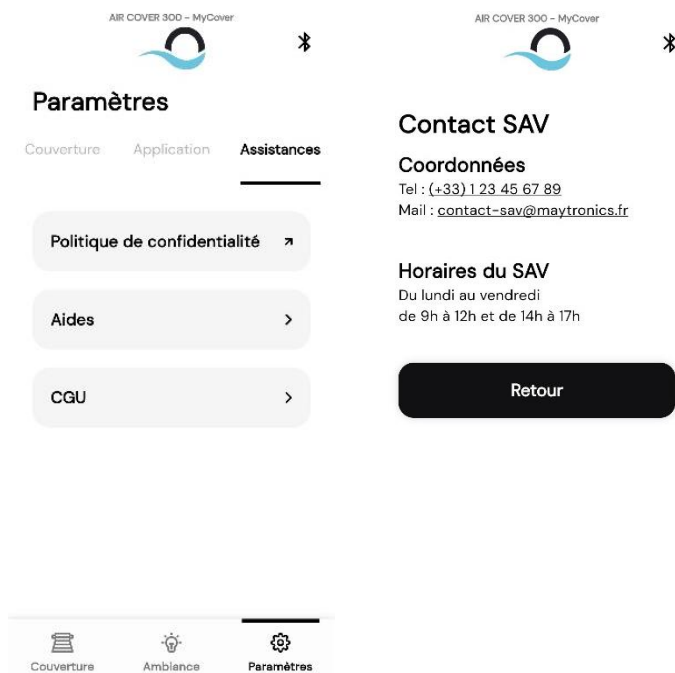

Le menu « Aide » permet de rentrer directement en contact avec le service client. Ainsi, toute l'aide nécessaire au bon usage de votre couverture pourra vous être apportée.

Liens contacts directs actifs :

Cliquer sur les liens pour entrer en contact avec le service client.

Téléphone: +33 (0)4 42 98 14 92
Mail: support.france@maytronics.fr
Web: maytronics.fr

1. Description

La télécommande dispose de seulement deux touches qui vous permettront de contrôler l'ouverture et la fermeture de votre couverture Maytronics.

Ce dispositif fonctionne via la technologie Bluetooth®, il est donc nécessaire d'identifier la position de l'antenne réceptrice et de la viser pour toute manipulation :

- Couverture hors sol = antenne dans le plot.
- Couverture immergée ou Hors Sol Oversized ou Banc = antenne déportée depuis le coffret de commande.



- Témoin de communication en cours, si le voyant est vert.
- Témoin de piles faibles si le voyant est rouge (pile CR2032), à remplacer en enlevant les 2 vis à l'arrière de la télécommande. Attention, des piles faibles peuvent générer des problèmes de communication.
- Pour couvrir votre piscine, vous devez maintenir cette touche jusqu'à ce que la piscine soit totalement recouverte. **Pensez à verrouiller vos attaches de sécurité une fois le recouvrement terminé.**
- Pour découvrir votre piscine une impulsion d'une seconde sur cette touche sera nécessaire. **Pensez à déverrouiller vos attaches de sécurité avant toute manipulation.**



COUVRIR la piscine
(dérouler le tablier)



DÉCOUVRIR la piscine
(enrouler le tablier)

En fonction de l'installation de votre couverture Maytronics Cover, vous aurez éventuellement besoin de changer le sens de rotation afin que les boutons de la télécommande correspondent.



Cette télécommande est prévue pour avoir une portée réduite afin de vous permettre de toujours garder la vue sur le bassin pendant les opérations d'ouverture et/ou de fermeture du bassin. Après chaque manœuvre, rangez la télécommande hors de portée des enfants.

2. Déverrouillage de la télécommande

Conformément à la norme NF P90-308, les outils de commande à distance des couvertures Maytronics sont sécurisés. La télécommande Bluetooth® est, pour cela, verrouillée par un code unique, non modifiable. Une fois déverrouillée, la télécommande est active pour une durée de 30 secondes jusqu'à utilisation de l'un des boutons de commande Ouvrir ou Fermer.

Le code à saisir pour le déverrouillage est le suivant :



- La led de la télécommande flash à chaque appui qui doivent être espacés de moins de 2 secondes pour valider le code de déverrouillage.
- La led de la télécommande reste en vert fixe aussi longtemps que la télécommande reste déverrouillée en attente d'une commande de manœuvre. La télécommande se verrouille automatiquement après un délai de 30 secondes sans manipulation.
- Si la led est de couleur rouge, la pile CR2032 de la télécommande est faible et devra être remplacée rapidement.
- Si la led est de couleur jaune orangé cela signifie que votre télécommande n'est pas appairée à votre box de commande.

⚠ En cas d'urgence, un appui sur l'un des deux boutons permet de stopper la couverture lorsqu'elle est en ouverture automatique.

3. Appairage

Remarque : La télécommande doit être déverrouillée par le code pour réaliser l'appairage avec le boîtier.

Remarque : la télécommande livrée avec votre couverture Maytronics **est déjà appairée à votre équipement. La procédure ci-dessous n'est donc pas utile.** Celle-ci n'est à suivre uniquement pour une nouvelle télécommande.

3.1 La Led interface est bleue

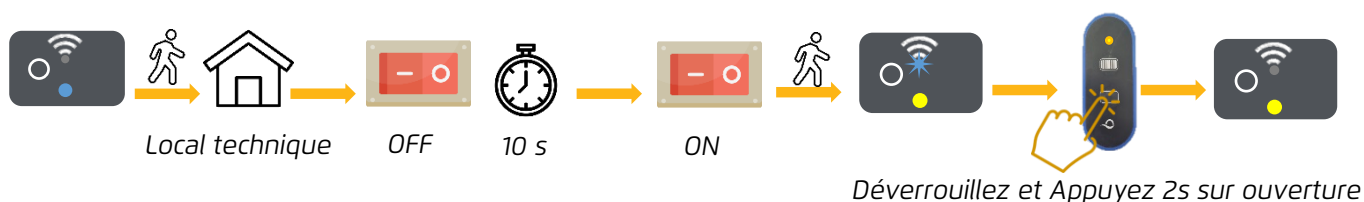

Lorsque l'alimentation redémarre, votre couverture est en mode appairage pendant 1 minute.

3.2 La Led interface est verte

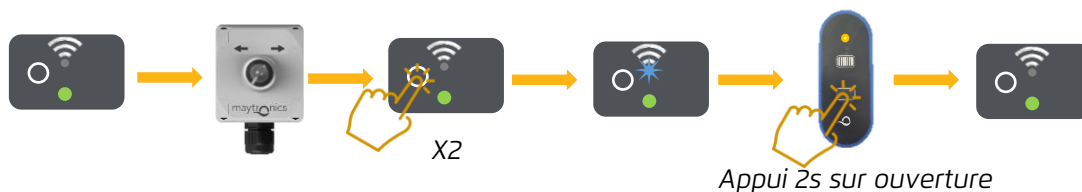

Si la LED « connexion » clignote rouge pendant 60 secondes, l'appairage a échoué ou le temps pour faire l'opération est dépassé. Dans ce cas, renouvelez l'opération dans les temps impartis.

Si la LED « connexion » est rouge fixe, alors changer la pile CR2032 de la télécommande.

4. Vérification du sens moteur

Faites passer votre couverture connectée en mode manuel grâce à la procédure ci-dessous :

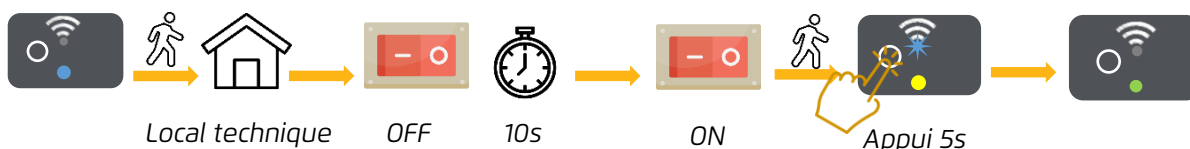

Vérifier que le sens de rotation de la couverture est le bon lorsque vous appuyez sur les boutons de la télécommande.



La touche « *FERMER* » ci-contre doit correspondre au sens de déroulement de votre couverture.



La touche « *OUVRIR* » ci-contre doit correspondre au sens d'enroulement de votre couverture.

Dans le cas contraire, il suffit de faire 5 appuis sur le bouton capacitif de votre box / coffret pour inverser le sens de rotation du moteur.

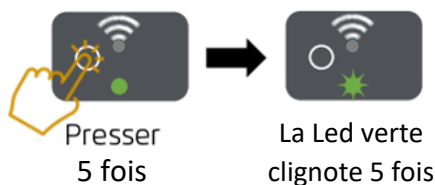

Vérifier de nouveau le sens de rotation de votre couverture de sécurité.

UTILISATION DU CONTACTEUR A CLÉ AVEC BOX CONNECTÉE

Vérifiez le sens de rotation en tournant la clef sur le commutateur.

Si celui-ci ne vous convient pas, il est possible d'inverser le sens d'utilisation du contacteur en suivant l'une des démarches ci-après :

1. Changement de sens via la box

Afin de procéder à ce paramétrage, il faut que la box de commande soit en mode paramétrage, c'est-à-dire avec la led interface allumée en vert fixe.

1.1 La Led Interface est bleue

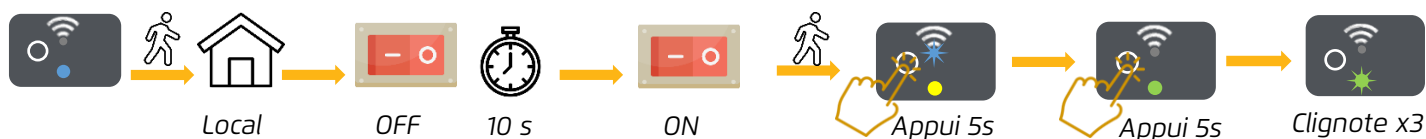

1.2 La Led Interface est verte



Vérifiez, une fois l'opération terminée, que le sens du contacteur à clé vous convient.











2. Changement de sens par inversion des fils

Il est possible d'inverser le sens d'utilisation du contacteur à clé en inversant le branchement des fils comme indiqué ci-dessous (sens 1 et sens2).

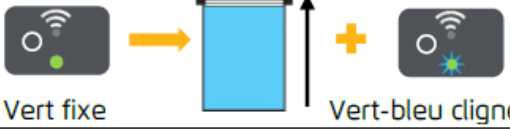

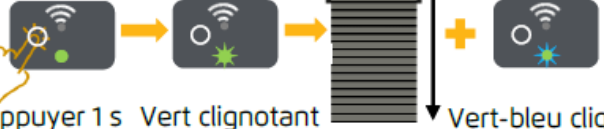
RÉGLAGE DES FINS DE COURSE AVEC BOX CONNECTÉE

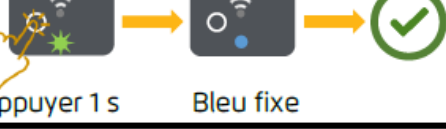
Il est possible de régler vos fins de course en utilisant le contacteur à clé suivant la procédure ci-dessous.

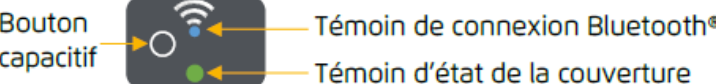
État des voyants	Réglage des Fins de Course (FdC)
FdC réglées - repos (bouton inactif)  Bleu fixe	1. Faire un OFF/ON de l'alimentation si voyant bleu fixe, sinon étape 3  Bleu fixe → OFF 10 s → ON
FdC réglées - marche (bouton inactif)  Bleu clignotant	2. Remettre à zéro les FdC et passage en mode manuel  Appuyer 5 s → Vert fixe
FdC réglées (bouton actif - 2 min)  Jaune fixe	3. Mettre la couverture en position ouverte  Vert fixe → Vert-bleu clignotant Enroulez totalement votre couverture
Mode manuel sans FdC (bouton actif)  Vert fixe - Repos Vert-bleu clignotant - Marche	4. Valider la FdC ouverte et se mettre en position fermée  Appuyer 1 s → Vert clignotant → Vert-bleu clignotant Déroulez totalement votre couverture
Programmation des FdC (bouton actif)  Vert clignotant - Repos Vert-bleu clignotant - Marche	5. Valider la FdC fermée  Appuyer 1 s → Bleu fixe Vérifiez vos fins de course, si problème recommencez.
Erreurs (bouton inactif)  Rouge fixe ou Rouge clignotant	 Bouton capacitif → Témoins de connexion Bluetooth® Témoins d'état de la couverture

Remarque : Lorsque les fins de courses sont réglées, le bouton capacitif est inactif (voyant bleu)
 Pour le réactiver, faire OFF / ON sur votre coffret d'alimentation. Le bouton sera alors actif pour 2 min maximum.

Après avoir réglé vos fins de courses, réalisez un aller-retour de vérification (une ouverture, puis une fermeture complète) afin de s'assurer que le réglage effectué est convenable.

Dans le cas contraire, recommencer la procédure ci-dessus.



Toujours garder la vue sur le bassin pendant les opérations d'ouverture ou de fermeture.

 **L'entretien de votre couverture est à votre charge et doit être réalisé régulièrement pour garantir le fonctionnement, l'aspect et la durée de vie de votre couverture.**

1. Inspection courantes

Votre couverture est avant tout un équipement de sécurité. Il convient donc d'inspecter régulièrement ses différents organes afin de s'assurer de son intégrité et du maintien de son niveau de sécurité. Les inspections à réaliser sont listées dans le tableau ci-dessous :

Organe concerné	Inspection	Périodicité
Attaches de sécurité	Vérifiez le bon ancrage (pas de jeu ni de branlement) des attaches et leurs intégrités (pas de casses ni de fissures)	À chaque verrouillage
Sangles de sécurité	Vérifiez que les sangles sont correctement tendues. Vérifiez l'absence de déchirures ou de fissures. Vérifiez que les boucles se verrouillent convenablement dans les attaches.	À chaque verrouillage
Piscine	Vérifiez le bon niveau de l'eau.	À chaque manipulation de la couverture
Caillebotis	Vérifier que les caillebotis sont propres et non glissants.	À chaque baignade
Tablier	Vérifiez la présence de tous les bouchons d'extrémité.	À chaque manipulation de la couverture
Tablier	Vérifiez l'assemblage de chaque lame entre elles et l'absence de jeu de translation. Vérifiez l'absence de tartre dans les articulations des lames pouvant gêner le bon enroulement. Vérifiez l'absence de trous ou de déformations.	Mensuel
Anode sacrificielle (couverture immergée)	Vérifier la présence et les niveaux d'usure des anodes sacrificielles (flasques moteur et opposé, poutres)	Trimestriel
Batterie (couverture solaire)	Vérifier que la tension de la batterie est supérieure à 23V	Trimestriel
Sangles d'enroulement du tablier sur l'axe	Vérifiez que les sangles ne sont pas trop détendues, qu'elles sont toujours perpendiculaires aux tabliers, qu'elles soient régulièrement espacées et qu'elles ne présentent pas d'usure ou de dégradation importante.	Annuel
Assemblages mécaniques	Vérifiez que les assemblages (ancrages béton et parois, chevilles d'attaches, vis de fixation de pièces, vis moteur, bague d'arrêt axe immergé, écrous moletés de passe câbles, etc.) sont correctement serrés et ne présentent pas de jeux.	Annuel
Système complet	Reportez-vous à la section maintenance et suivez les instructions du chapitre « Inspections de mise en service »	Après chaque période de non-utilisation (hivernage, vacances, absence, etc.)

Une couverture non inspectée régulièrement est une couverture qui pourrait présenter des dangers. Assurez-vous de la réalisation de ces contrôles.

Vérifiez régulièrement le bon dosage de vos produits de traitement de l'eau et de vos éventuels appareils de régulation.

2. Nettoyage

- Les nettoyages de la couverture automatique doivent être réalisés périodiquement entre 2 et 4 mois, en fonction de l'environnement de la piscine, de l'importance de la pollution atmosphérique et environnante et de la présence plus ou moins importante de calcaire dans l'eau.
- Le nettoyage peut être effectué au moyen d'un nettoyeur haute pression en évitant de diriger le jet sur les bouchons de lames, l'axe contenant le moteur et les plots électrifiés.
- Ne jamais utiliser une éponge abrasive ou tout autre produit de nettoyage abrasif pour le nettoyage des lames ou de l'axe d'enroulement et des poutres.
- Ne jamais utilisez de produit solvant agressif pour le PVC ou le polycarbonate sur les lames de tabliers.
- Si besoin, utilisez un nettoyeur spécial couverture ou PVC ou polycarbonate pour les lames de tabliers.
- Détartrez régulièrement les articulations des lames avec un nettoyeur haute pression en évitant les bouchons de lames. Pour l'emploi d'un produit de détartrage, vérifiez la compatibilité du produit avec le PVC ou le polycarbonate au préalable. Ne pas utiliser d'outils abrasifs, coupant ou contondant au risque de détruire les articulations des lames.
- Pour réduire le phénomène d'entartement des articulations des lames, la dureté de l'eau doit être maintenue à un niveau TH entre 15 et 20 °f.
- Évitez tous dépôts d'algue ou de résidus sur les caillebotis pouvant les rendre glissants et dangereux, notamment sur le bois exotique. Autant que nécessaire, nettoyez les modules de caillebotis avec un outils et un produit adapté en fonction de la nature de votre caillebotis ou de son revêtement. Si besoin, enlevez les modules pour un nettoyage hors d'eau en prenant soin de sécuriser votre bassin pendant la durée du nettoyage.
- Lavez les sangles d'enroulement avec un savon doux si besoin.
- Si des décolorations ou des tâches incrustantes sont apparues en raison d'accumulations de débris végétaux (feuilles mortes, aiguilles de conifère, pelouse, etc.) ou de stockages de textiles (serviettes de bains, maillots de bain, sacs, etc.) ou de plastiques (bouées gonflables, bâches, etc.) ou autres, ne tentez pas de les effacer avec un produit détergeant, abrasif ou un outil au risque de détériorer les lames de votre couverture.

Hivernage

Pour opter pour la meilleure solution d'hivernage en fonction de vos besoins, de vos possibilités ainsi que de votre localisation géographique, demandez conseil à un professionnel.



Ne jamais manœuvrer une couverture en présence de neige ou de glace au risque de détruire le tablier, les sangles et éventuellement vos systèmes mécaniques et électroniques.

Avant de passer votre piscine en hivernage :

- Effectuez un nettoyage complet de la piscine
- Nettoyez et détartré votre système de filtration
- Nettoyez la couverture avec un nettoyeur haute pression
- Vérifiez le niveau d'eau de la piscine

Pour un hivernage actif :

- Contrôlez régulièrement le bon fonctionnement du traitement de l'eau afin d'éviter des sur-chloration ou des PH trop bas par exemple, pouvant entraîner des dégâts irréversibles à votre couverture
- Assurez-vous que votre système de filtration fonctionne au moins 2 à 3 heures par jours
- Ne chauffez pas l'eau mais assurez-vous que la température soit comprise entre 0°C et 12°C
- Prenez garde à ne pas dépasser 15°C de différence entre la température de l'eau et celle de l'air.

Pour un hivernage passif :

- Effectuer un traitement de l'eau au moyen de produits d'hivernage adaptés (ne jamais utiliser de produits d'hivernage contenant du cuivre).
- Obturez les skimmers avec des gizzmos, prise balai et buses de refoulement avec des bouchons d'hivernage
- Vidanger les canalisations du système de filtration.
- Utilisez des bouées d'hivernage si besoin.
- Fermez la couverture et verrouillez les attaches de sécurité
- Mettez le coffret d'alimentation de la couverture hors tension (utilisez le bouton on/off du coffret ou débranchez la prise ou éteignez le disjoncteur dédié à la couverture)

Accessoires d'hivernage recommandé

Une couverture de protection Cover Protect ou de type « filet » peut être tendue au-dessus du tablier de la couverture automatique. Cette précaution est vivement conseillée particulièrement pour les abords de piscine arborés afin d'éviter des taches persistantes sur les lames de la couverture.



Prenez toutes les mesures afin d'empêcher l'accès du bassin aux jeunes enfants et ce, jusqu'à la réparation de la couverture ou lors d'un constat de dysfonctionnement empêchant la fermeture et la sécurisation du bassin ou en cas d'indisponibilité temporaire de l'équipement ou du bassin.

1. Inspections de mises en service

Après chaque période prolongée de non-utilisation de votre couverture (hivernage, vacances hors du domicile, absence prolongée, etc.) une inspection de mise en service doit obligatoirement être réalisée pour garantir l'intégrité de votre équipement de sécurité. Inspectez les points suivants et réalisez les actions correctives de toute urgence si besoin :

Organe	Inspection	Action corrective
Piscine	Vérifiez le bon niveau de l'eau. Vérifiez le bon dosage en produits de traitement de l'eau.	Ajustez le niveau de l'eau. Ajustez les paramètres de la filtration et du traitement.
Tablier	Vérifiez l'assemblage de chaque lame entre elles et leurs bonnes articulations pour un enroulement convenable. Vérifiez l'absence de trous ou de déformations. Vérifiez la présence de tous les bouchons d'extrémité.	Contactez votre SAV. Remplacez les bouchons, les lames ou les ensembles de lames endommagés.
Sangles d'enroulement	Vérifiez que les sangles ne sont pas trop détendues, qu'elles sont toujours perpendiculaires au tablier, qu'elles soient régulièrement espacées et qu'elles ne présentent pas d'usure ou de dégradation importante.	Ajustez la position des sangles en utilisant les brides de fixation sur l'axe d'enroulement.
Attaches de sécurité	Vérifiez le bon ancrage (pas de jeu ni de branlement) des attaches et leurs intégrités (pas de casses ni de fissures)	Revissez les attaches ou remplacez les ancrages si besoin. Remplacez les attaches si elles sont endommagées.
Sangles de sécurité	Vérifiez que les sangles sont correctement tendues. Vérifiez l'absence de déchirures ou de fissures. Vérifiez que les boucles se verrouillent convenablement dans les attaches.	Ajustez la tension des sangles avec la boucle plastique prévue à cet effet. Remplacez les boucles et les sangles tous les 4 ans maximum.
Commutateur à clé	Vérifiez que le commutateur à clé pilote correctement la couverture.	Consultez la rubrique Dépannage. Contactez votre SAV.
Télécommande	Vérifiez que la télécommande pilote correctement la couverture.	Consultez la rubrique Dépannage. Contactez votre SAV.
Application	Vérifiez que l'application par smartphone ou tablette pilote correctement la couverture.	Consultez la rubrique Dépannage. Contactez votre SAV.
Système complet	Réalisez une manœuvre complète d'ouverture et de fermeture en vérifiant l'absence de dysfonctionnement, de défaut et que les manœuvres s'exécutent complètement, sans interruptions sans à-coups ni bruits anormaux.	Contactez votre SAV.
Sécurité	Vérifiez que le tablier, en position fermée et verrouillée, avec les attaches de sécurité, ne présente par de jeu périphérique supérieur à 7cm.	Contactez votre revendeur pour remettre votre installation en conformité avec la norme NF P90-308.

2. Pièces détachées

Toute pièce détachée doit être d'origine Maytronics pour garantir votre sécurité, dans le respect de la norme NF P90-308 et le maintien de la garantie de votre couverture.

Consommables

Désignation	Référence	Fréquence	Emplacement
Pile télécommande	C1500132	Au besoin	Télécommande
Batterie 12V 7Ah	C1500041	Au besoin	Plot AC100
Batterie 24V 7Ah	C80BAT-MTC-SOL	Au besoin	Plot AC300
Anode sacrificielle	C3000253	Au besoin	Flasques de mécanique immergée

Pièces d'usure

Désignation	Référence	Fréquence	Emplacement
Sangle Tiny blanche	C80SANG-TINY-BL	4 ans	2 largeurs du tablier
Sangle Tiny grise	C80SANG-TINY-GR		
Sangle Tiny sable	C80SANG-TINY-SA		
Sangle Navy blanche	C80SANG-NAV-B		
Sangle Navy grise	C80SANG-NAV-G		
Sangle Navy sable	C80SANG-NAV-S		
Sangle Navy brossé blanche	C80SANG-NAV-BRB		
Sangle Navy brossé grise	C80SANG-NAV-BRG		
Sangle Navy brossé sable	C80SANG-NAV-BES		
Sangle Navy poli blanche	C80SANG-NAV-PMB		
Sangle Navy poli grise	C80SANG-NAV-PMG		
Sangle Navy poli sable	C80SANG-NAV-PMS		
Sangle de sécurité mâle sous margelle	C2000082		

Pièces de rechanges

Pour toute pièce de rechange, demandez conseil à votre revendeur.

Toutes lames de rechange pour votre tablier doivent exclusivement provenir de Maytronics. Le remplacement partiel ne garantit pas un coloris identique. Le remplacement partiel de lames doit conserver la conformité du tablier à la norme NF P90-308.

Tout moteur ou coffret de rechange doit exclusivement provenir de Maytronics. Il doit être remplacé par un technicien habilité.

Opérations de maintenance

Les opérations de maintenance doivent impérativement être réalisées par du personnel compétent, qualifié, habilité et équipé des équipements de protection individuelle adaptés.

En cas de dysfonctionnement de votre couverture, voici les principales erreurs possibles. Suivez les instructions ci-dessous pour tenter de les résoudre ou pour dresser un diagnostic qui vous permettra de faire intervenir un professionnel avec efficacité.



LED rouge sur la box :
4 états possibles suivant
les descriptions ci-dessous.

1. ROUGE FIXE = Top manquant

Lors de la rotation du moteur, il a manqué les informations du capteur pendant plus d'un demi-tour. Les causes possibles de cette erreur sont soit :

- Un mauvais câblage ou un faux contact des 3 fils du capteur
- Une panne du capteur

Vérifiez les branchements du capteur (voir « Raccordements électrique BOX ») et vérifiez les continuités entre les fils. Recommencez le réglage des fins de course.

Si l'erreur persiste, il est fort probable que le capteur du moteur soit en panne, il faudra alors contacter votre pisciniste pour prévoir une intervention de remplacement du moteur.

Afin de continuer à utiliser votre piscine, passez le coffret en MODE MANUEL :

- Dans le menu « paramètres » de votre application MyCover
- Via l'interface de votre box de commande : coupez l'alimentation de votre coffret, patientez 10 s, rallumez l'alimentation, enfin appuyez 5 s sur le bouton capacitif de votre box de commande.

2. FLASH LONG : rouge (2 s) + pause (0.5 s) = Alimentation capteur

Cette erreur est le résultat d'un court-circuit dans le câblage du capteur (entre les fils marrons et bleus).

Vérifier donc les branchements et faire le réglage des fins de course.

Si l'erreur persiste, il est fort probable que le court-circuit soit plus loin sur les fils.

Contactez votre pisciniste pour une intervention :

- Vérification et remplacement éventuel de la ligne du moteur (alimentation et capteur)
- Vérification et remplacement éventuel du moteur.

Afin de continuer à utiliser votre piscine, passez le coffret en MODE MANUEL :

- Dans le menu « paramètres » de votre application MyCover
- Via l'interface de votre box de commande : coupez l'alimentation de votre coffret, patientez 10 s, rallumez l'alimentation, enfin appuyez 5 s sur le bouton capacitif de votre box de commande.

3. FLASH RAPIDE : rouge (0.5 s) + pause (2 s) = Courant moteur

Cette erreur est le résultat d'une surcharge de courant sur le moteur.

Les causes possibles de cette erreur sont soit :

- Un oubli de retrait des sangles de sécurité
- Un blocage mécanique de la couverture

Aussi, vérifiez que vos sangles soient bien détachées et que rien ne soit coincé dans la couverture pendant l'enroulement (ballon, bouée, etc...) le cas échéant retirez ces éléments bloquants.

Si le problème disparaît, relancez la manœuvre pour faire disparaître l'erreur

Si l'erreur persiste, contactez votre pisciniste pour une intervention.

4. CLIGNOTEMENT RAPIDE : rouge (0.5 s) + pause (0.5 s) = Tension alimentation

Cette erreur est le résultat d'une baisse de tension trop importante dans le coffret lors du démarrage moteur. Les causes possibles de cette erreur sont soit :

- Un problème dans le coffret
- Un problème dans le moteur

Éteignez le coffret d'alimentation, attendez 20 s et rallumez-le.

Si le problème disparaît, relancer la manœuvre pour faire disparaître l'erreur.

Si l'erreur persiste, contactez votre pisciniste pour une intervention.

5. CLIGNOTEMENT LONG : rouge (1 s) + pause (1 s) = Dépassement température

Cette erreur apparaît lorsque la température est trop basse ou trop élevée à l'intérieur du coffret.

Les causes possibles de cette erreur sont soit :

- Une température ambiante trop froide.
- Une température ambiante trop chaude (été et mauvaise aération du local technique ou problème électrique)

En saison hivernale, attendre que la température intérieure du local soit supérieure à 2°C.

En saison estivale, vérifier que la température du local technique soit inférieure à 45°C, le cas échéant aérez votre local pour faire baisser la température. Si la température ambiante est correcte, débranchez votre coffret, laissez-le refroidir 30 min. Au bout de 30min, rebranchez votre coffret.

Si l'erreur persiste, contacter votre pisciniste pour une intervention.

6. Réinitialisation de la carte électronique (box ou coffret)



Attention : la réinitialisation de la box perdra tous vos réglages de fonctionnement. N'utilisez cette fonction qu'avec l'aide du support technique de Maytronics.

Pour procéder il faut que la led interface de votre couverture soit allumée en vert fixe. Si ce n'est pas le cas, coupez l'alimentation de votre coffret, patientez 10 s, rallumez l'alimentation, enfin appuyez 5 s sur le bouton capacitif de votre box de commande.

Dès lors, appuyez 10 fois rapidement sur le bouton d'interface. La led flashe à chaque appui, et après le 10ème appui, la Led s'allume en blanc. La carte est réinitialisée avec les paramètres usine.

Recommencez le paramétrage et la programmation des fin de courses.

DÉBRAYAGE D'UNE COUVERTURE IMMERGÉE



Lors d'un constat de dysfonctionnement empêchant la fermeture et la sécurisation du bassin ou en cas d'indisponibilité temporaire de l'équipement ou du bassin, prenez toutes les mesures afin d'empêcher l'accès du bassin aux jeunes enfants et ce, jusqu'à la réparation de la couverture.

Les couvertures immergées Maytronics sont pourvues d'un système de débrayage afin de vous permettre de sécuriser votre bassin même en cas de panne du moteur et de faciliter son remplacement.

La fonction de débrayage est irréversible jusqu'à l'intervention d'un professionnel. Votre bassin ne sera plus accessible dans cet intervalle de temps.

Pour réaliser une opération de débrayage, les conditions suivantes sont nécessaires :

- Le moteur est en panne (non fonctionnel avec une batterie 24V branchée sur le moteur en direct)
- L'alimentation du coffret doit être coupée (disjoncteur, prise, interrupteur)
- Le niveau d'eau doit être au minimum de 150mm au-dessus du caillebotis.
- 2 adultes responsables sont nécessaires à l'opération
- Aucun baigneur, ni objets dans le bassin

Pour réaliser un débrayage, procédez de la manière suivante :

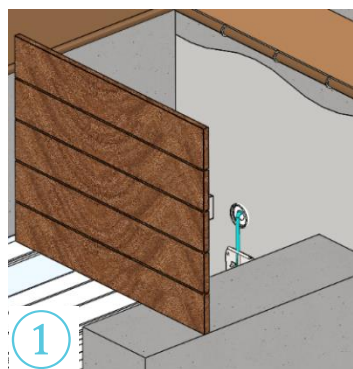

1 Retirez la totalité des caillebotis installés.

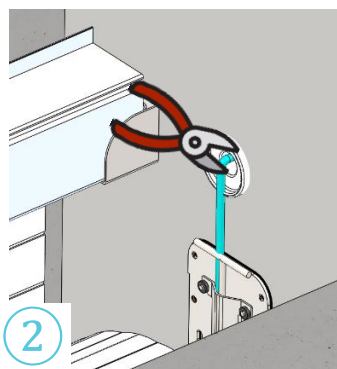

2 Sectionnez le câble moteur qui sort de la traversée de paroi, et le laissez pendre.

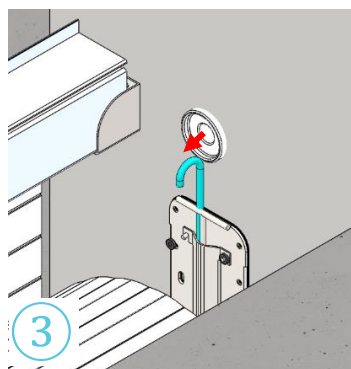

3 Dévissez les écrous moletés noir, l'un après l'autre.

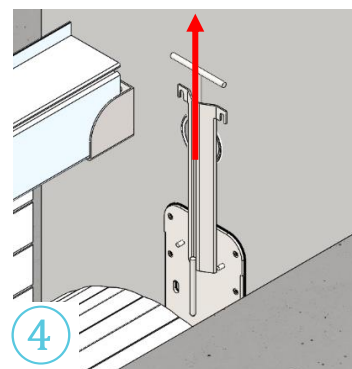

4 Attrapez la poignée du protège câble, et tirez le protège câble.

La goupille sort ainsi du moteur et de son support, et le tablier libre peut se dérouler.



Lors du débrayage, le tablier peut accélérer brutalement. N'effectuez pas cette manœuvre depuis le bassin, mais toujours depuis le rebord extérieur du bassin.

Conseil : Si le caillebotis est immergé trop profond, il est possible de retirer le protège câble avec une sangle passant autour de la poignée. Cette manipulation est recommandée dans tous les cas.



Une fois votre couverture déroulée, dans l'attente de l'intervention d'un professionnel pour le changement du moteur, verrouillez toutes les attaches afin de sécuriser votre bassin.

RAPPEL DES INFORMATIONS A L'ACHAT

Rappel : Conformément à la norme NF P90-308, les informations à l'achat doivent vous avoir été communiquées par votre fournisseur avant votre achat d'une couverture Maytronics afin de vous permettre de faire votre choix.

Cette couverture ne se substitue pas au bon sens ni à la responsabilité individuelle.

 **Elle n'a pas pour but non plus de se substituer à la vigilance des parents et/ou des adultes responsables, qui demeure le facteur essentiel pour la protection des jeunes enfants.**

Les adultes doivent toujours rester vigilants et exercer une surveillance active et adaptée.

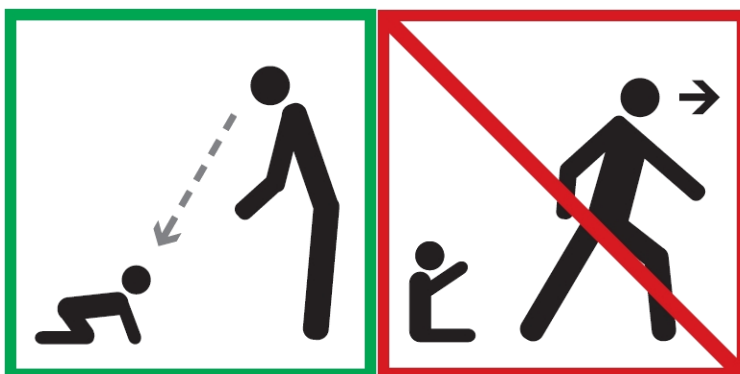

Couverture de sécurité de piscine destinée à empêcher l'accès aux piscines aux enfants de moins de 5 ans.

Le modèle de cette couverture est :

COUVERTURE IMMERGEE - PLAGES IMMERGEE AQUATIC COVER 600 MONOBLOC

Surface maximum du bassin de 160 m².

Largeur maximum du bassin de 8,0 m.

Le niveau d'eau du bassin doit se situer au minimum à 4 cm et au maximum à 24 cm sous le point le plus haut des parois verticales du bassin de votre piscine. Le niveau d'eau du bassin doit rester constant après la mise en service de votre couverture. L'installation de couvertures Maytronics sur des piscines à débordement ou des piscines miroir n'est pas conforme à la norme NF P90-308.

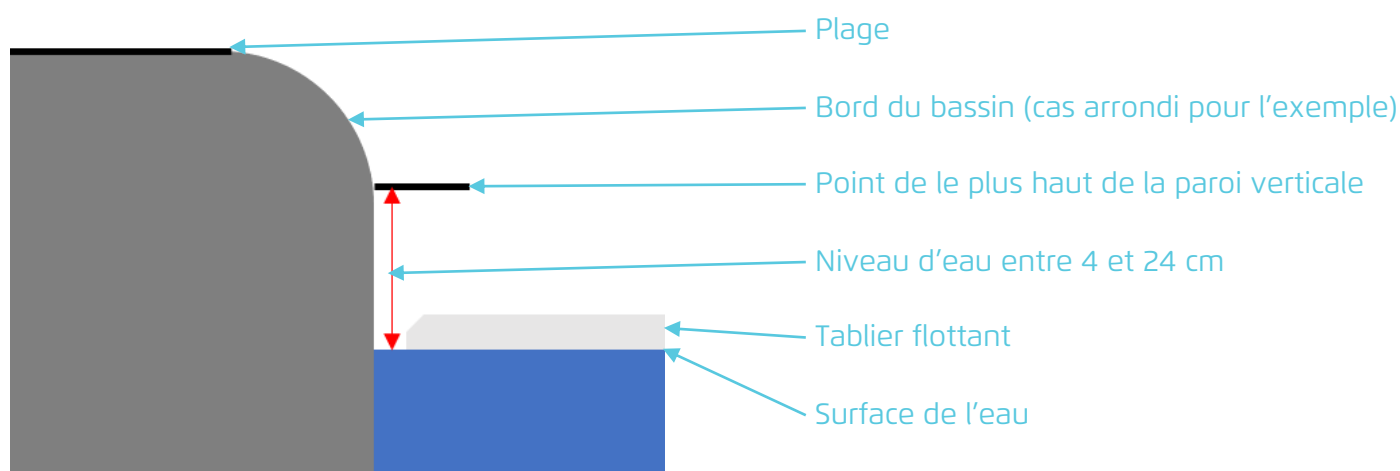

Le niveau d'eau minimum requis pour la période d'hivernage est le même que pour l'utilisation normale de votre couverture.

RAPPEL DES INFORMATIONS A L'ACHAT

Cette couverture est conforme à la norme NF P 90-308, excepté pour une fourniture partielle. Dans le cas de la fourniture partielle du matériel constituant l'ensemble de la couverture de sécurité, il appartient à l'installateur de vérifier que les composants fournis séparément possèdent également la conformité à la norme NF P90-308 et que la conformité globale de l'installation soit effective. Cette vérification peut être faite sur la base de la norme NF P90-308.



Pour la réalisation d'une couverture de protection conforme à la norme NF P90-308, la fourniture d'un plan comportant la longueur et la largeur du bassin mesurées tous les mètres est absolument nécessaire.

Toutes formes ou configurations particulières doivent impérativement être clairement et précisément décrites (plans, gabarits ou autres).

Cette couverture est utilisable en toute saison en respectant les instructions de la notice d'entretien

Les durées moyennes estimées d'ouverture ou de fermeture sont :

Longueur du bassin	Durée de manœuvre
4 mètres	1 minute 30 secondes
6 mètres	2 minutes
9 mètres	2 minutes 30 secondes
12 mètres	3 minutes
16 mètres	3 minutes 30 secondes
20 mètres	4 minutes

Ces durées peuvent varier en fonction du type de couverture, du type de tablier, des dimensions de votre bassin et éventuellement de la saison.

La manœuvre d'une couverture automatique est réalisable par un seul adulte responsable pouvant contrôler l'absence de baigneur avant et pendant la manœuvre et pouvant intervenir sans délai en cas de besoin.

Les dimensions standards des palettes de livraison sont au maximum de 70 cm en largeur, sur 130 cm de hauteur (90cm si bassin <9m de long, 110cm si bassin <14m de long, 130cm si bassin >14m de long / si cloison -> hauteur de la cloison + 30cm) et de 60cm de long de plus, par rapport à la largeur de votre bassin. Le poids surfacique de nos palettes est généralement compris entre 50 kg/m² et 170 kg/m². Le poids maximum d'un colis est de 120 kg (cas des poutres inox de 8m et axe 205 de 8m). Généralement, l'ensemble des colis ont un poids de moins de 30kg pour faciliter la manutention. Les emballages sont recyclables et destructibles par une seule personne sans outillage spécifique.

La garantie offerte par Maytronics est comprise entre 3 et 4 ans. Nos conditions de garantie sont détaillées dans nos notices d'utilisation qui sont consultables sur notre site internet www.maytronics.fr

Les limites d'utilisation de cette couverture sont détaillées dans nos notices d'utilisation qui sont consultables sur notre site internet www.maytronics.fr



Un enfant se noie en moins de 3 minutes ; aucun type de protection ne remplacera jamais la surveillance et la vigilance d'un adulte responsable.

Nous vous offrons une garantie de 4 ans sur :

- Les moteurs, coffrets et tabliers des gammes AC600 / DC500 (autres composants 3ans)
- L'ensemble des produits de la gamme AC300

Nous vous offrons une garantie de 3 ans sur :

- L'ensemble des produits des gammes AC200 / AC100

Les éléments de systèmes de couvertures incomplètes sont couverts par la garantie Maytronics sous réserve d'une installation complète conformément à nos notices d'installation et à la norme NF P90-308.

Sont cependant exclus de notre garantie :

- Les pièces d'usures (batteries, patins de glissements) au-delà de 2 ans.
- Les dégâts causés par la grêle, les tempêtes ou toute autre catastrophe naturelle
- Les taches et décolorations (notamment des lames ou des caillebotis bois)
- La corrosion et les dégradations dues à l'utilisation de traitements électrochimiques
- Les dommages causés aux bassins dus à une mauvaise installation ou une mauvaise utilisation (perforations de liners ou de membranes armées en raison d'un défaut d'horizontalité de l'axe d'enroulement ou de bouchons manquant en bout de lames par exemple)
- Les dommages dus à une mauvaise installation de nos produits :
 - Non-respect des consignes de la notice d'installation
 - Non-respect des sections de câbles d'alimentation
 - Non-respect des protections électriques amonts aux coffrets électriques
- Le mauvais emploi de nos produits :
 - Non-respect des conditions d'usage de la notice d'utilisation.
 - Utilisation inadaptée (Appui ou virage sur la cloison, porte serviettes, support en tous genres, utilisation de bâches inadaptées, traversées de personnes, siège, plot de départ, etc.)
 - Niveau d'eau incontrôlé (trop haut ou trop bas)
 - Attaque chimique (dérèglement du traitement de l'eau que ce soit manuellement ou automatiquement et quel que soit le type de traitement (sel, chlore, brome, acide, etc.), utilisation de produits chimiques concentrés, etc.)
 - Nettoyage inadapté (brosse dure, produits abrasifs, décapant chimique, etc.)
 - Manœuvre de la couverture sans déverrouiller les attaches
 - Manipulation de la couverture en présence de glace ou de neige sur celle-ci.
- En cas d'altération, transformation, modification ou réparation effectuées en dehors des ateliers de Maytronics ou par une entité non agréée par Maytronics.
- En cas de défauts et détériorations consécutifs à des conditions anormales de stockage, manutention ou conservation.
- En cas de détérioration ou accidents provenant de chocs, chutes, négligences, défauts de surveillance ou d'entretien des produits.

La garantie Maytronics ne couvre que la fourniture de pièces de rechange de nos produits. La main d'œuvre et les frais y afférant ainsi que des éléments autres que des composants de nos produits ne sont pas couverts par la garantie Maytronics.

Pour plus d'information, consultez les conditions générales de vente de Maytronics.

NUMÉROS DES PREMIERS SECOURS

Découpez et affichez les numéros des premiers secours près de votre piscine :



POMPIERS : 18 (pour la France)



SAMU : 15 (pour la France)



Numéro Unique d'urgence Européen : 112



Centre Anti-poison (notez celui de votre région) :

.....

COORDONNÉES SAV

En cas de dysfonctionnement ou de maintenance préventive, contactez :

VOTRE REVENDEUR

Raison sociale :

Nom :

Adresse :

Prénom :

Mobile :

Téléphone :

OU :

maytronics cover

Maytronics France
ZI Athélia IV - 163 av. des Tamaris - 13600 La Ciotat cedex - FRANCE
T. 04 42 98 14 90 - F. 04 42 08 64 46 - www.maytronics.fr - contact@maytronics.fr

Service client couvertures :

N° 04. 42. 98. 14. 92

Maytronics se veut une entreprise écoresponsable. Pour nous aider dans notre démarche :

- Ne jetez pas vos emballages à la poubelle s'ils peuvent être triés.
- Triez le bois des palettes de livraison, les cartons d'emballages, les papiers, ainsi que les plastiques d'emballage, les produits électriques et électroniques et les piles et batteries.

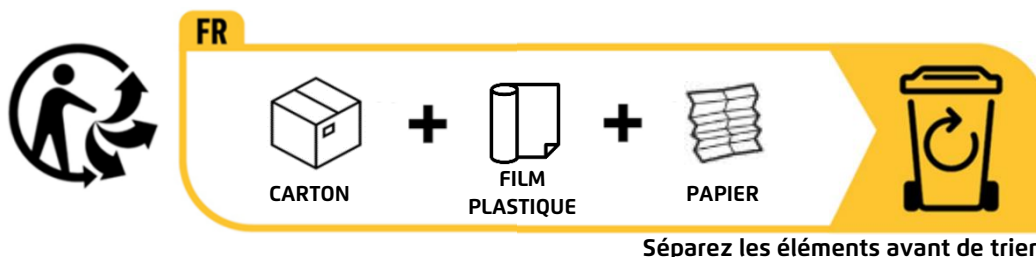

Trouvez le point de collecte de vos déchets à proximité de chez vous sur :

<https://quefairedemesdechets.ademe.fr/>

De plus, dans le cadre de la Responsabilité Élargie du Producteur (REP), Maytronics adhère à deux organismes pour vous permettre le traitement et du recyclage des déchets des couvertures Maytronics :

 **valobat** Recyclage des lames de couvertures et des poutres aluminium

<https://www.valobat.fr/point-de-reprise/>

 **EcoLogic** Recyclage des composants électro-technique

<https://www.ecologic-france.com/citoyens/ou-deposer-mes-dechets.html>

Pensez à télécharger l'application **MyCover** by Maytronics pour augmenter votre expérience et votre confort avec votre couverture connectée AQUATIC COVER 600

QR Code IOS



QR Code ANDROID



maytronics

Zone industrielle Athélia
163 avenue des Tamaris
13600 La Ciotat cedex
France

www.maytronics.fr
contact@maytronics.fr
T. 04 42 98 14 90
F. 04 42 08 64 46